

BECKER

BECKER
Schranksysteme

INFORMATION

8-B

2019-01



Ausgezeichnete Qualität und beste Funktionsgestaltung sorgen für optimale Arbeitsabläufe, Hygiene und Gesundheit.

Jede Klinik hat Ihre eigenen Arbeitsabläufe und damit die beachtliche Herausforderung die bestmögliche Arbeitsplatzgestaltung herauszufinden.

Wir befassen uns seit Jahrzehnten mit der Einrichtung von Kliniken. Alltäglich setzen wir individuell entwickelte Lösungen für höchste Beanspruchung um.

- optimale Raumausnutzung durch Serie M11
- langfristige Flexibilität mit System: M9 + M11
- hygienegerechtes und individuell anpassbares Lagerungs- und Transportsystem für Sterilgut
- höhenverstellbare und modulare Arbeitsplätze

Durchdachte Bedienbarkeit im Detail

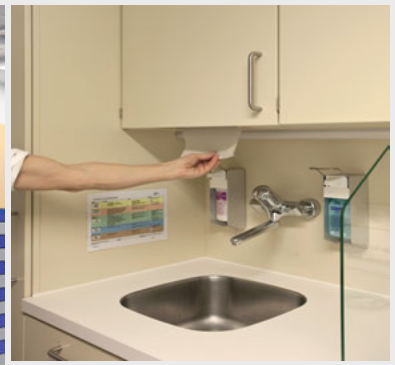

Inhalt

Standardabmessungen

Unterschränke und Wandschränke	8-B.4
Hochschränke und Aufsatzschränke	8-B.5

Mögliche Nutzung der Schränke im Modulraster

Schrankbreite, 657 mm und 457 mm	8-B.6
Schrankbreite, 900 mm und 657 mm/Sondermaß	8-B.7

Schrankmodelle

Unterschränke	8-B.8
Wandschränke und Aufsatzschränke	8-B.11
Hochschränke, 1650 mm hoch	8-B.12
Hochschränke, 2000 mm hoch	8-B.13

Ausführungsdetails

Scharniere, Griffe und Schließung	8-B.16
Schubladen und Schubladenführungen	8-B.17

Tischplatten

Chromnickelstahl (Hygienepaneel)	8-B.18
HPL-Schichtstoff: Postforming	8-B.20
Mineralwerkstoff-Tischplatten: Corian, Varicor	8-B.21
Tischplattenzubehör (Armaturen, Spritzschutz)	8-B.22

Betäubungsmitteltresore

Tresore	8-B.23
---------	--------

Artikelnummern definieren Maße und Ausführung auf einem Blick

BH200_67_060_2000R

① ② ③ ④ ⑤ ⑥

Beispiel: Modellreihe B

(Stahlblech pulverbeschichtet)

Hochschrank

600 x 670 x 2000 mm + 100 mm Sockel

1 Flügeltür mit Türanschlag rechts

① Modellreihe

B = Modellreihe - B -, Stahlblech pulverbeschichtet
 V = Modellreihe - V -, Chromnickelstahl
 M = Modellreihe - M -, Kombination beschichtet/CNS
 N = Modellreihe - N -, Kombination CNS/beschichtet

② Schranktyp

H = Hochschrank
 U = Unterschrank
 W = Wandschrank
 A = Aufsatzschrank

③ Schrankhöhe in cm (ohne Sockel)

Hochschrank 165, 190, 200 cm (zzgl. Sockel)
 Unterschrank 61, 71, 76, 81, 86 cm (zzgl. Sockel)
 Wandschrank (45), 60, 65, 75, 90, 120 cm
 Aufsatzschrank (45), 60, 75, 90, 120 cm

④ Schranktiefe in cm

Unter-/Hoch- und Aufsatzschrank 47, 57, 67 cm
 Wandschrank 27, 33, 37 cm

⑤ Schrankbreite in cm

30, 36 (357 mm), 38 (375 mm),
 40, 45, 46 (457 mm),
 50, 56 (557 mm), 60, 66 (657 mm);
 70, 75, 80, 90, 100, 110, 120, 130 cm

⑥ Ausführungstyp

exakte Definition der Schrankausführung

- Schränke ≤ 657 mm Breite = 1 Flügeltür (der Türanschlag ist anzugeben)
- Schränke > 657 mm Breite = Flügeltürenpaar
- Schränke > 657 mm Breite mit Mitteltrennwand = 2 Flügeltüren

Unterschranke, Sockelhöhe standardmäßig 100 mm
(Tischplatten ab Seite 8-B.18)

Korpus- und Arbeitshöhen

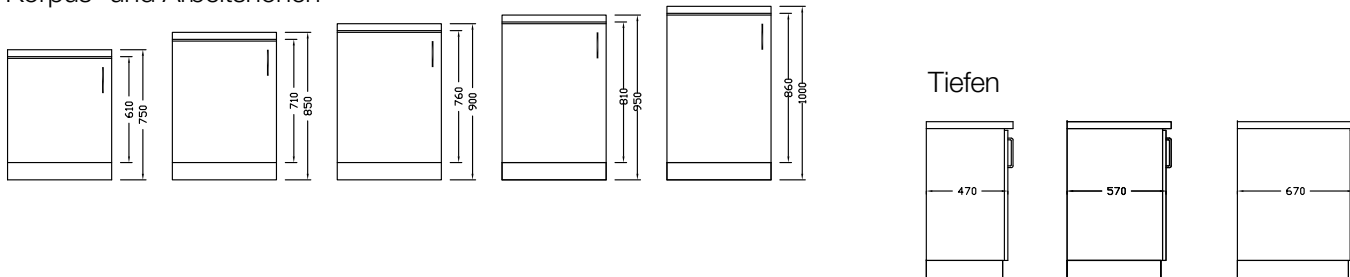

Breiten

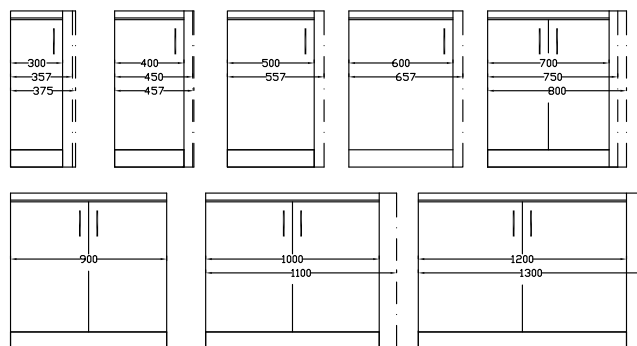

Wandschränke

Höhen

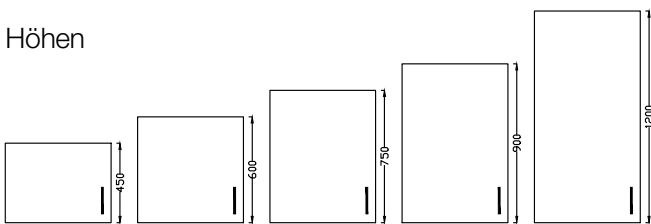

Tiefen

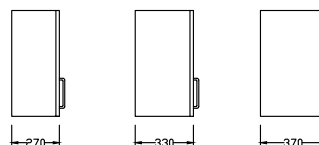

Breiten



Abbildung eintüriger Schränke: links angeschlagen (LA)

Hochschränke, Sockelhöhe standardmäßig 100 mm

Höhen

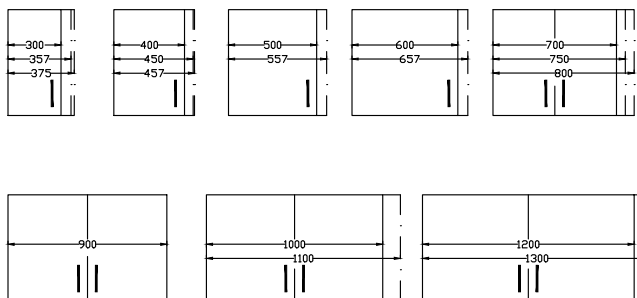
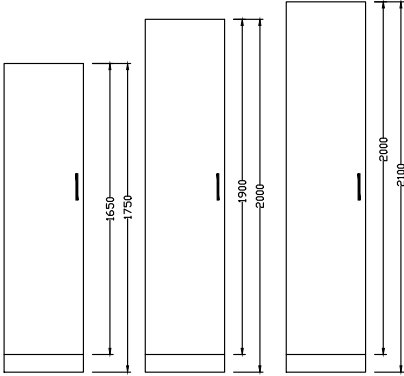

Tiefen

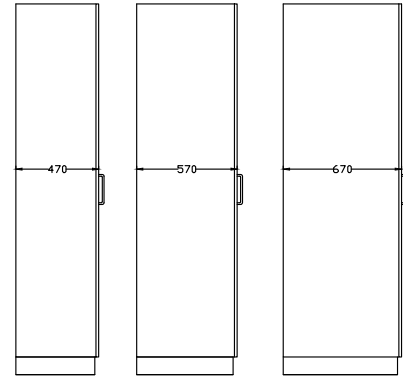

Breiten

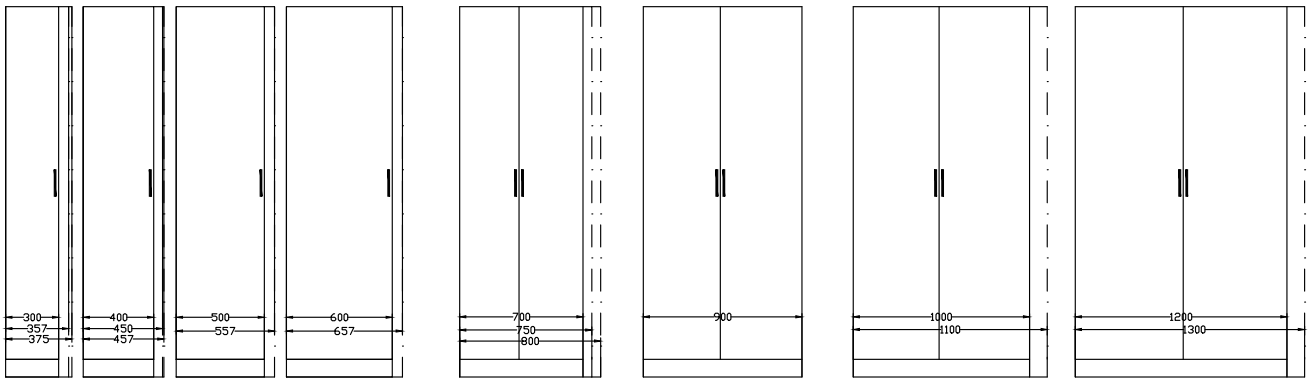

Aufsatzschränke

Höhen

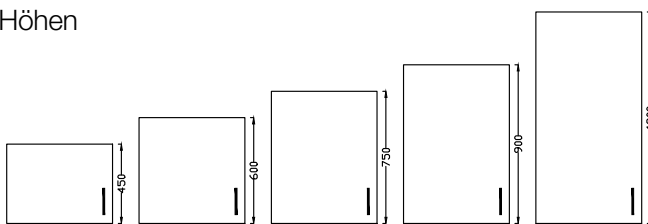

Tiefen

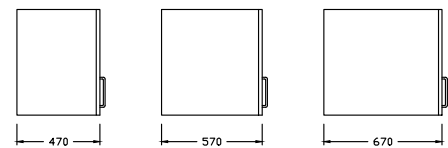

Breiten



Abbildung eintüriger Schränke: links angeschlagen (LA)

Hochschränke

Höhe: (zzgl. 100 mm Sockel)

- 1650 mm
- 2000 mm

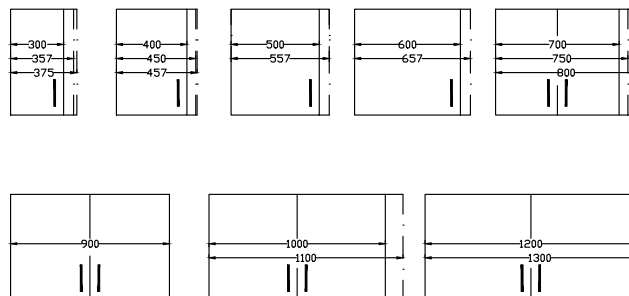

Schrankbreite 657 mm

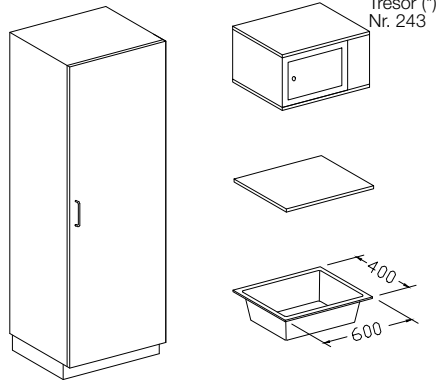

Schranktiefe: 470 mm

Schrankbreite 457 mm

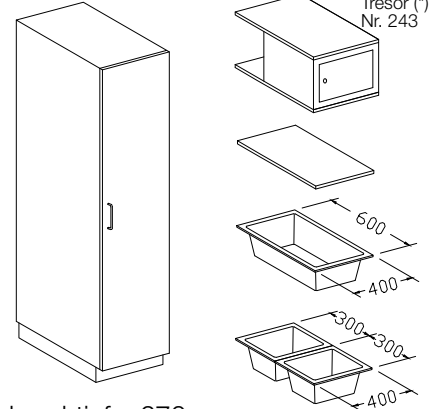

Schranktiefe: 670 mm

Unterschränke

Höhe: (zzgl. 100 mm Sockel)

- 610 mm
- 710 mm
- 760 mm
- 860 mm

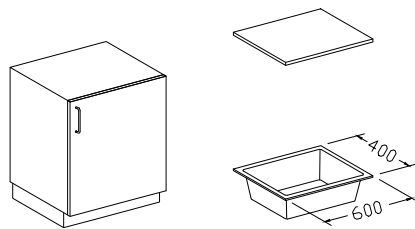
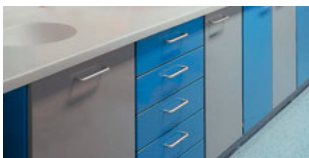

Schranktiefe: 470 mm

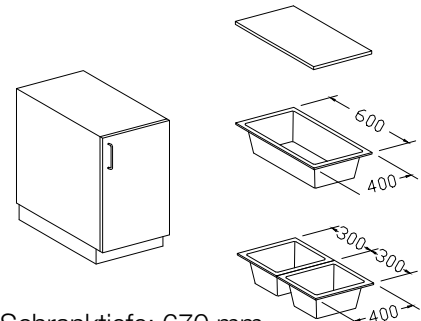

Schranktiefe: 670 mm

Wandschränke

Höhe: 450 mm

- 600 mm
- 750 mm
- 900 mm
- 1200 mm

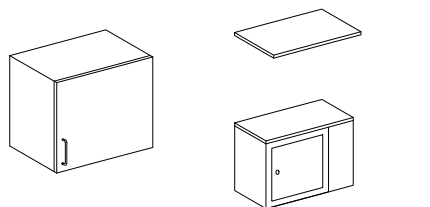

Schranktiefe: 370 mm

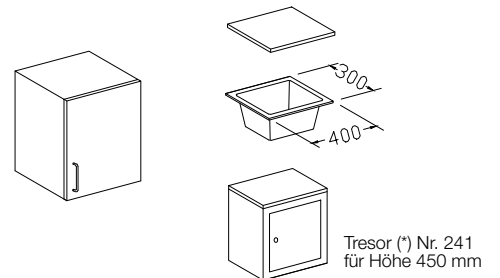

Schranktiefe: 370 mm

Aufsatzschränke

Höhe: 450 mm

- 600 mm
- 750 mm
- 900 mm
- 1200 mm

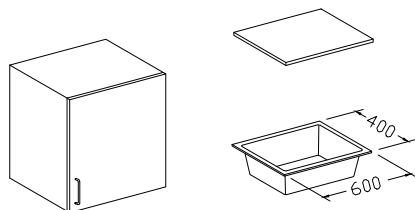

Schranktiefe: 470 mm

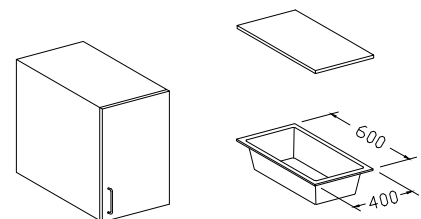

Schranktiefe: 670 mm

Anwendungsbeispiele



Schrankbreite 900 mm (mit Trennwand)

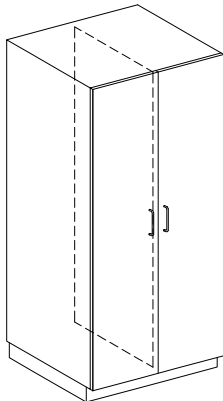

Schranktiefe: 670 mm

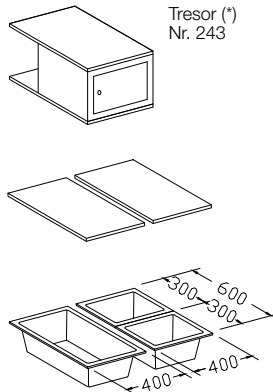

Sondermodul Breite 657 mm

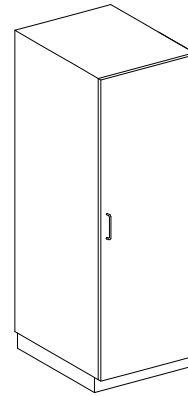

Schranktiefe: 670 mm

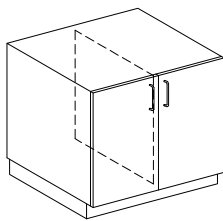
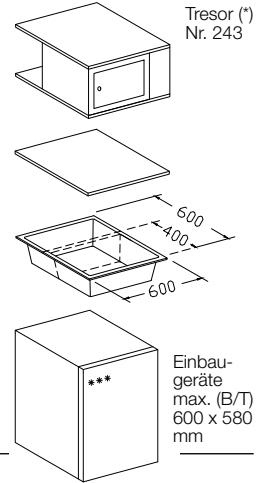

Schranktiefe: 670 mm

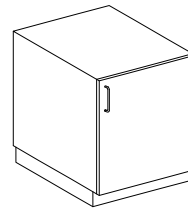
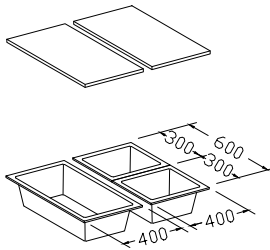

Schranktiefe: 670 mm

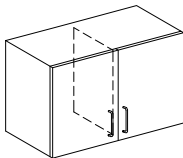
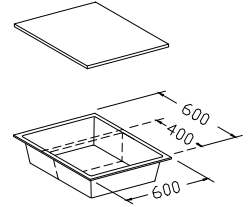

Schranktiefe: 370 mm

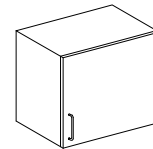
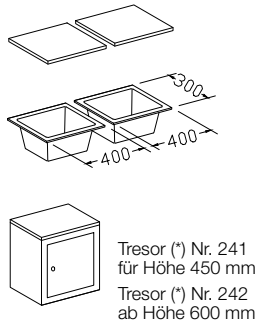

Schranktiefe: 370 mm

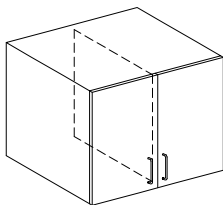
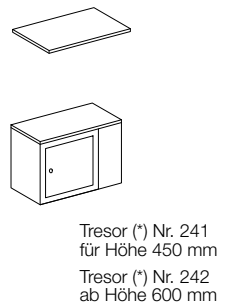

Schranktiefe: 670 mm

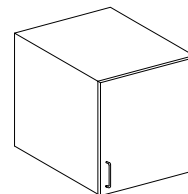
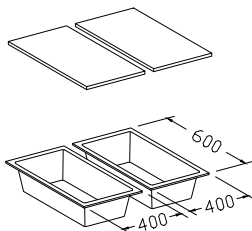

Schranktiefe: 670 mm

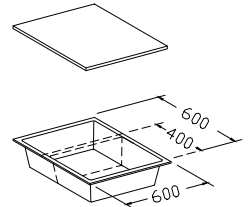

Modullagerung über Modulschubrahmen siehe Unterschränke (Seite 9)

Schränke für DIN-Module
535 x 500 mm
und 268 x 500 mm
auf Anfrage

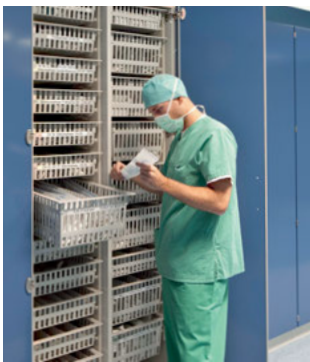

Tresor (*), 240-51
(*), für die Aufbewahrung
eines Tagesbedarfes

Korpushöhen (ohne Sockel)	Schranktiefen	Schrankbreiten eintürig (Türanschlag links oder rechts)		Schrankbreiten zweitürig	
610 mm	470 mm	300 mm	457 mm	700 mm	1000 mm
710 mm	570 mm	357 mm	500 mm	750 mm	1100 mm
760 mm	670 mm	375 mm	557 mm	800 mm	1200 mm
810 mm		400 mm	600 mm	900 mm	1300 mm
860 mm		450 mm	657 mm		

Gewünschte Türansschläge / Griffe / Schließung / Innenausstattung bitte angeben. Tischplatten ab Seite 8-B.18

bis Breite 657 mm	von 700 bis 1300 mm	bis Breite 657 mm	von 700 bis 1300 mm
-------------------	---------------------	-------------------	---------------------

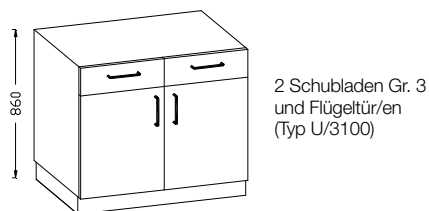
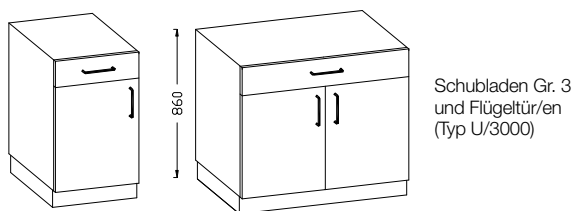
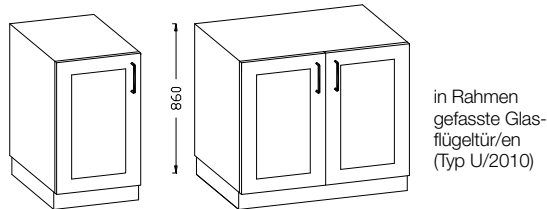
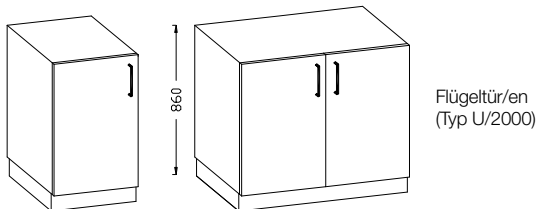
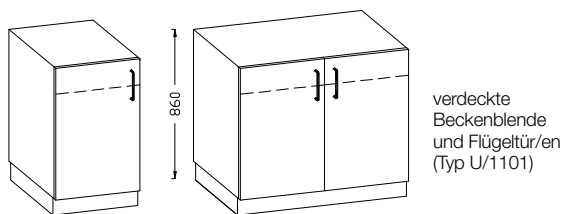
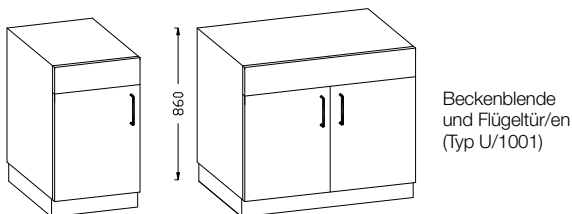
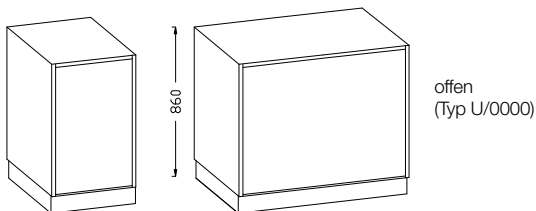

Möglich ab 750 mm Breite

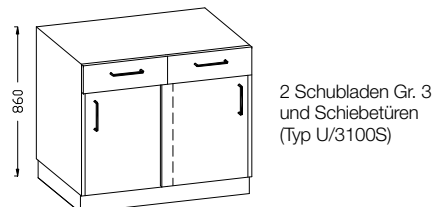
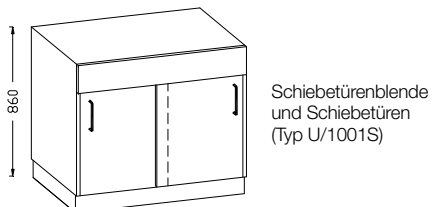

Eckschränke

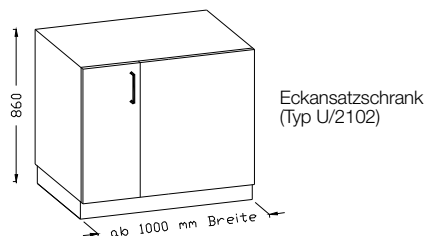
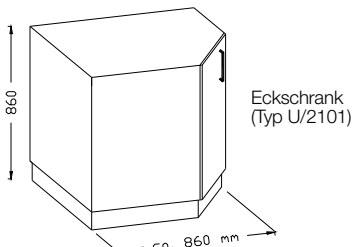

Unterschranke für Behälter (Abfalltrennsysteme, Wäsche o.Ä.), möglich bis 657 mm Breite

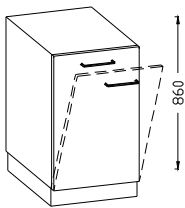

Kipptür
(Typ U/2000U)

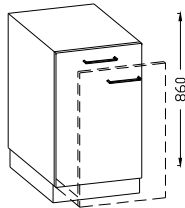

Auszugstür
(Typ U/2000A)
mit Fußbedienung
(Typ U/2000B)

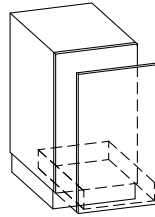

Auszugstür für
Kniebetätigung
(Typ U/2000K)
standardmäßig
ohne Griff



Einfahrwagen
mit Möbelfront
(Typ U/9009F)

Unterschranke mit Wärmeeinrichtung

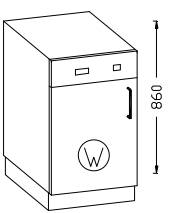

mit Wärmeabteil
(Typ U/5900)

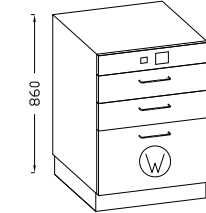
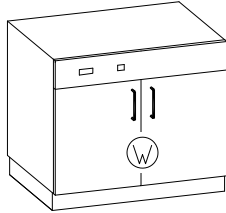

eine Wärmeschublade unten
(Typ U076/5931)

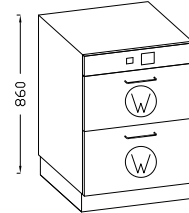

mit zwei Wärmeschubladen
(Typ U076/5922)

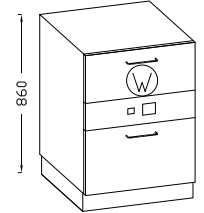

eine Wärmeschublade oben
(Typ U076/5921)

Unterschranke für Schreibarbeitsplätze

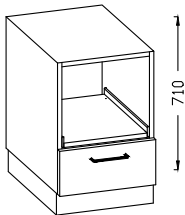

für Drucker/Geräte,
mit Auszug
(Typ U061/5071G)

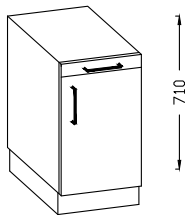

für PC, mit Auszugstablett
und Utensilienschale
(Typ U061/3901xT)

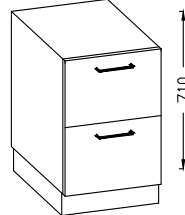

2 Sonderschubladen
für Hängemappen
(Typ U061/7020H)

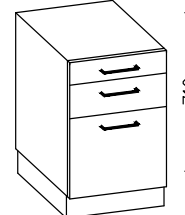

1 Schublade Gr. 2, 1 Schublade
Gr. 3, 1 Sonderschublade Gr. 7
für Hängemappen (Typ U061/7034H)

Unterschranke mit Modulschubrahmen (für ISO-Modul 600 x 400 mm)
in 457 mm und 900 mm Breite, Tiefe 670 mm

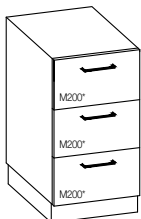

für 3 ISO-Module
□ BU076 67 046 8030

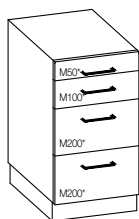

für 4 ISO-Module
□ BU076 67 046 8043

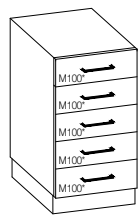

für 5 ISO-Module
□ BU076 67 046 8050

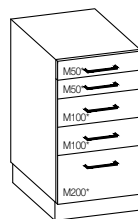

für 5 ISO-Module
□ BU076 67 046 8051

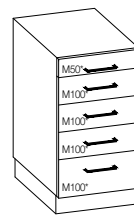

für 5 ISO-Module
□ BU076 67 046 8052

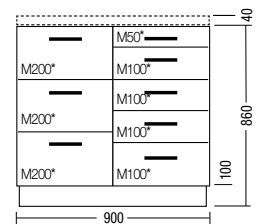

für 8 ISO-Module
□ BU076 67 090 8084



Modul quer: Breite 657 mm, Tiefe 470 mm



Moduleinsatz
600 x 400 x 70 mm □ W3068 70010



Modulschubrahmen

M50* = ISO-Modul 50 mm hoch oder Moduleinsatz W3068 70010
M100* = ISO-Modul 100 mm hoch
M200* = ISO-Modul 200 mm hoch

Schubladenschränke

**Korpshöhe
610 mm**



2 x Gr. 3 + 1 x Gr. 6
(Typ U061/7031)

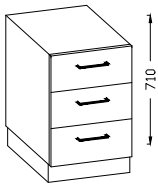

3 x Gr. 4
(Typ U061/7030)

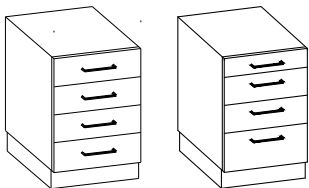

4 x Gr. 3
(Typ U061/7040)

1 x Gr. 2 + 2 x Gr. 3 +
1 x Gr. 4
(Typ U061/7043)

**Korpshöhe
710 mm**

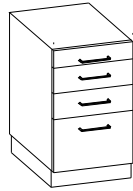

1 x Gr. 2, 2 x Gr. 3 + 1 x Gr. 6
(Typ U071/7041)

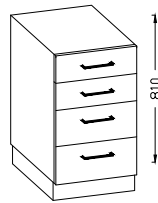

2 x Gr. 3 + 2 x Gr. 4
(Typ U071/7042)

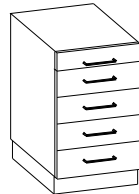

1 x Gr. 2 + 4 x Gr. 3
(Typ U071/7051)

**Korpshöhe
760 mm**



1 x Gr. 3 + 2 x Gr. 6
(Typ U076/7031)



3 x Gr. 3 + 1 x Gr. 6
(Typ U076/7041)

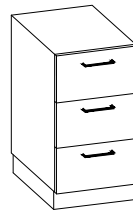

3 x Gr. 5
(Typ U076/7030)

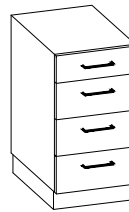

1 x Gr. 3 + 3 x Gr. 4
(Typ U076/7042)

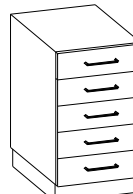

5 x Gr. 3
(Typ U076/7050)

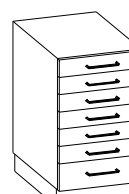

6 x Gr. 2 + 1 x Gr. 3
(Typ U076/7071)

**Korpshöhe
860 mm**

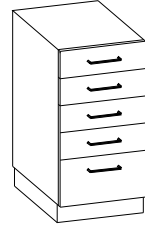

4 x Gr. 3 + 1 x Gr. 5
(Typ U086/7052)

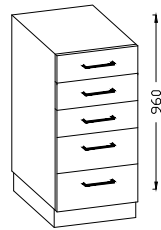

3 x Gr. 3 + 2 x Gr. 4
(Typ U086/7051)

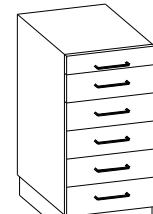

1 x Gr. 2 + 5 x Gr. 3
(Typ U086/7061)

Mindest-Korpshöhe 760 mm

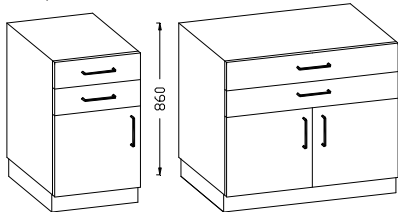

2 Schubladen Gr. 3
und Flügeltür/en
(Typ U076/3200)

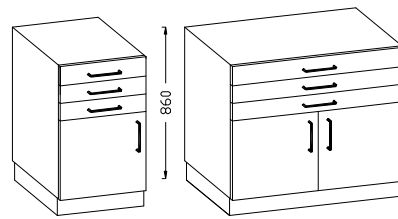

3 Schubladen Gr. 2
und Flügeltür/en
(Typ U076/3400)

Möglich ab 900 mm Breite und Korpshöhe 760 mm

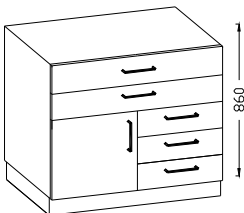

5 x Gr. 3 + 1 Flügeltür LA
(Typ U076/9001)

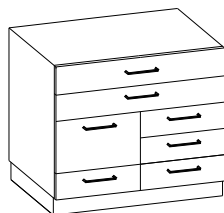

6 x Gr. 3 + 1 x Gr. 6 (450 breit)
(Typ U076/9002)

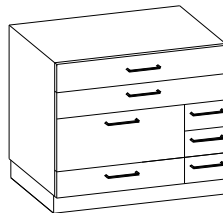

6 x Gr. 3 + 1 x Gr. 6 (600 breit)
(Typ U076/9003)

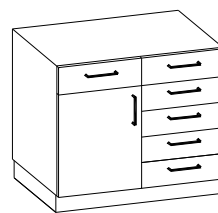

6 x Gr. 3 + 1 Flügeltür LA
(Typ U076/9004)

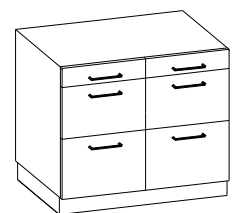

2 x Auszugstablent +
2 x Gr. 6 + 2 x Gr. 7
(Typ U076/9006)

Schubladenunterteilungen in unterschiedlichen Ausführungen lieferbar.
Bitte fordern Sie Prospekt 8-1 an.

Modelle: Wandschrank und Aufsatzschrank



Schrankhöhen	Schranktiefen		Schrankbreiten eintürig (Türanschlag links oder rechts)		Schrankbreiten zweitürig	
	Wandschrank	Aufsatzschrank				
450 mm	270 mm	470 mm	300 mm	457 mm	700 mm	1000 mm
600 mm	330 mm	570 mm	357 mm	500 mm	750 mm	1100 mm
650 mm	370 mm	670 mm	375 mm	557 mm	800 mm	1200 mm
750 mm			400 mm	600 mm	900 mm	1300 mm
900 mm			450 mm	657 mm		
1200 mm						

Gewünschte Türanschläge / Griffe / Schließung / Innenausstattung bitte angeben

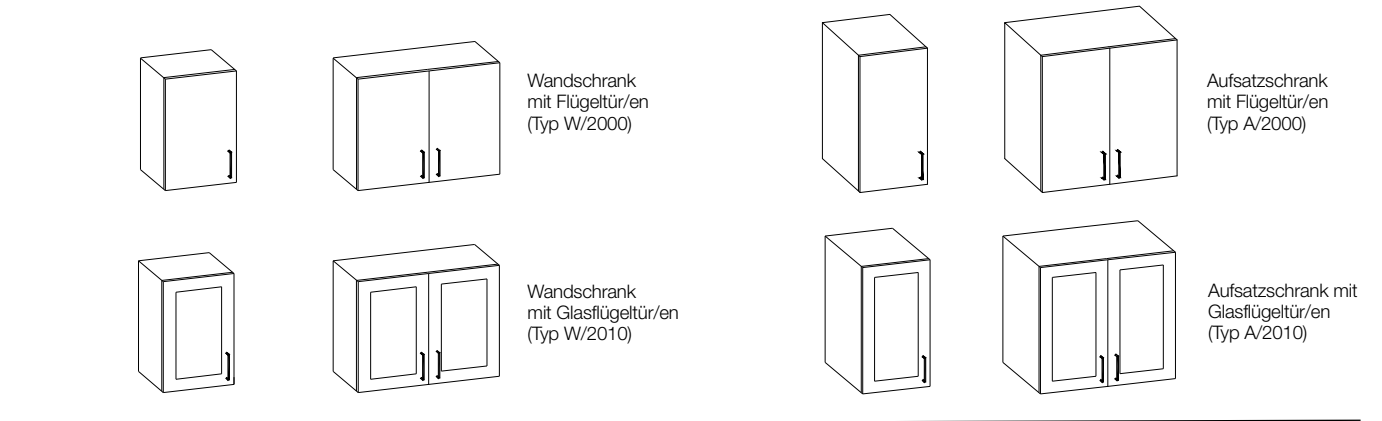
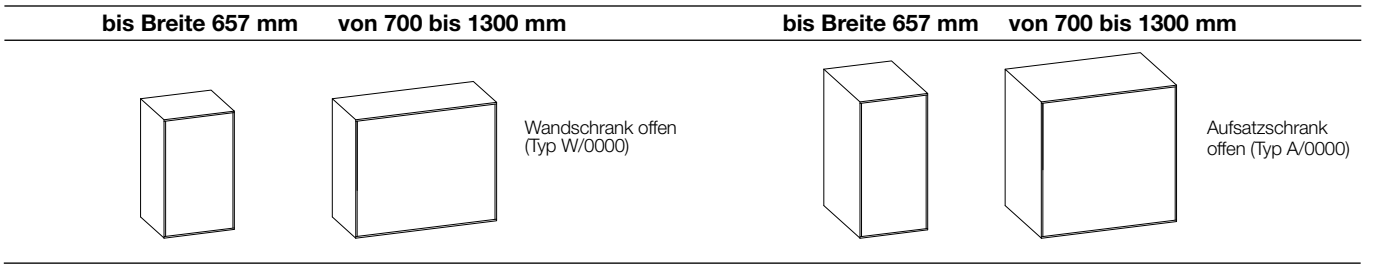

Möglich ab 750 mm Breite



Möglich ab 700 mm Breite und Schrankhöhe 600 mm

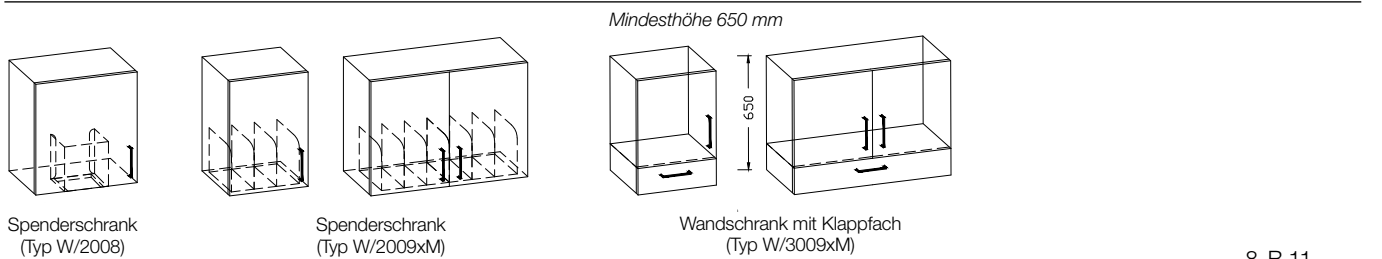
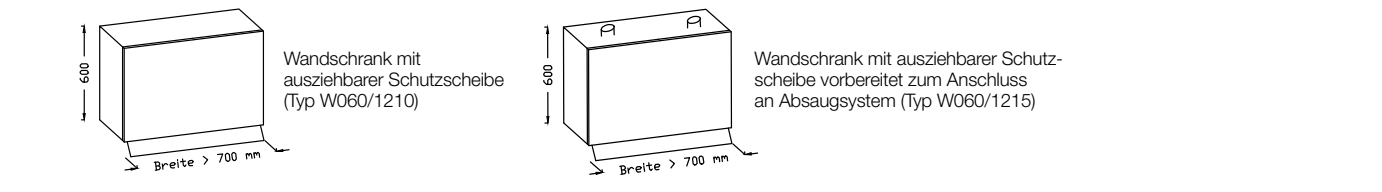

Korpushöhe (ohne Sockel) 1650 mm	Schranktiefe 470 mm	Schrankbreiten eintürig (Türanschlag links oder rechts)		Schrankbreiten zweitürig	
		300 mm	457 mm	700 mm	1000 mm
		357 mm	500 mm	750 mm	1100 mm
		375 mm	557 mm	800 mm	1200 mm
		400 mm	600 mm	900 mm	1300 mm
		450 mm	657 mm		

Gewünschte Türanschläge / Griffe / Schließung / Innenausstattung bitte angeben

bis Breite 657 mm von 700 bis 1300 mm **bis Breite 657 mm von 700 bis 1300 mm**

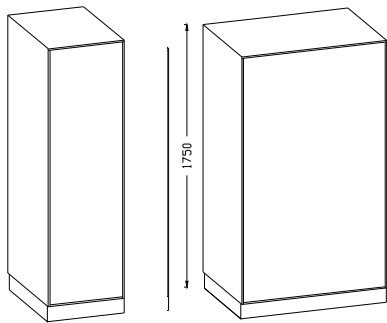

offen
(Typ H165/0000)

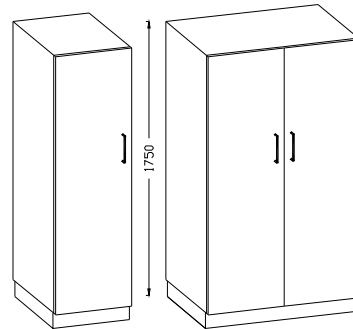

Flügeltür/en + Bügelgriff
(H165/2000)

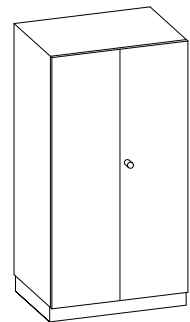

mit Schloss
(H165/2000Z)

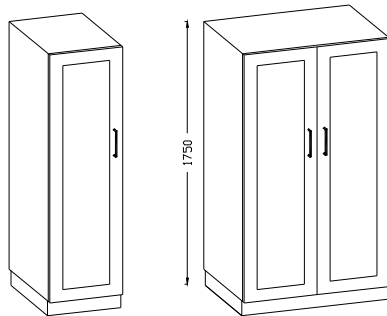

in Rahmen gefasste
Glasflügel Tür/en
(Typ H165/2010)

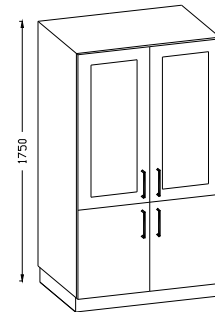
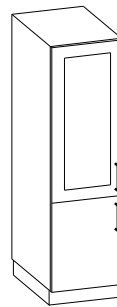

Glas- und Stahl-
Flügel Tür/en
(Typ H165/2040)

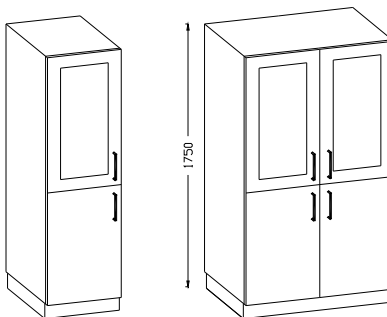

gleichhohe Glas- und
Stahl-Flügel Tür/en
(Typ H165/2049)

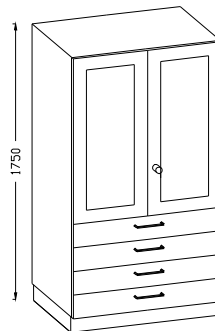
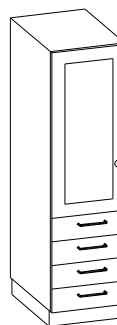

Glasflügel Tür/en
und 4 Schubladen Gr. 3
(Typ H165/2220)

Möglich ab 750 mm Breite

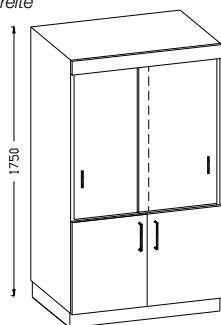

Glasschiebetüren,
unten Stahltüren
(Typ H165/2050)

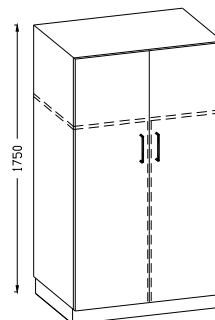
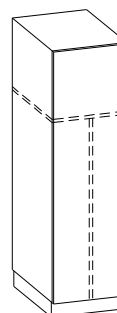

Flügel Tür/en, Zwischen-
boden, Teil-Mitteltrennwand
rechts Garderobenstange
(Typ H165/2101)

Modulares Klinik-Schranksystem + Modullagerung + Sterilgutlagerung

Vereinfachtes Umrüsten auf neue Nutzungskonzepte



M9 kompatibel zur Modullagerung „60 x 40“

M9



M11 kompatibel zur Sterilgutlagerung

M11



MAGNES Wand

Lagerschränke für die Endoskopie



Lagerschrank Flügeltür/en ausziehbare Wände (Typ H200/220x)
Unterschiedliche Endoskophalterungen lieferbar



auch als Durchreiche
Endoskopie-Drehschrank in 600 x 570 mm/t und 657 x 670 mm/t (Typ H200/2200)
Endoskophalterungen auf Anfrage

Schranksäulen mit Wärmeeinrichtung

zur Erwärmung von Infusionen, Kochsalzlösungen, Kontrastmittel und Tüchern

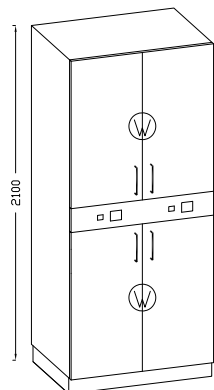
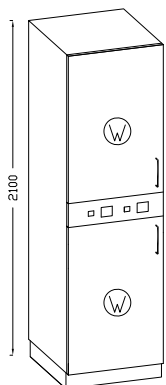

2 Wärmeabteile mit je 2 Zwischenböden (Typ H200/5900)

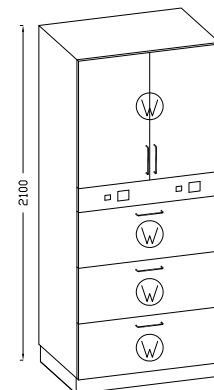
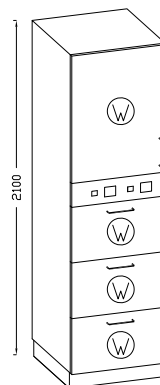

1 Wärmeabteil mit 2 Zwischenböden und 3 Wärmeschubladen (Typ H200/5934)

Korpushöhen (ohne Sockel)	Schrankschneidungen	Schrankschneidungen eintürig (Türanschlag links oder rechts)	Schrankschneidungen zweitürig
2000 mm	470 mm 570 mm 670 mm	300 mm 357 mm 375 mm 400 mm 450 mm	457 mm 500 mm 557 mm 600 mm 657 mm
			700 mm 750 mm 800 mm 900 mm
			1000 mm 1100 mm 1200 mm 1300 mm

Gewünschte Türanschläge / Griffe / Schließung / Innenausstattung bitte angeben

bis Breite 657 mm von 700 bis 1300 mm bis Breite 657 mm von 700 bis 1300 mm

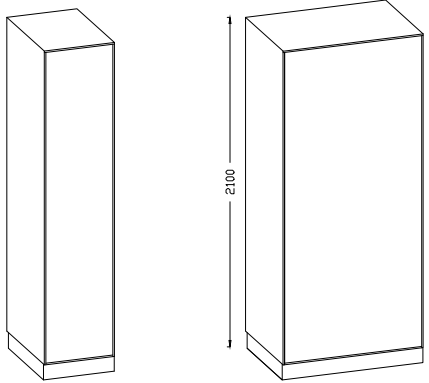

offen
(Typ H200/0000)

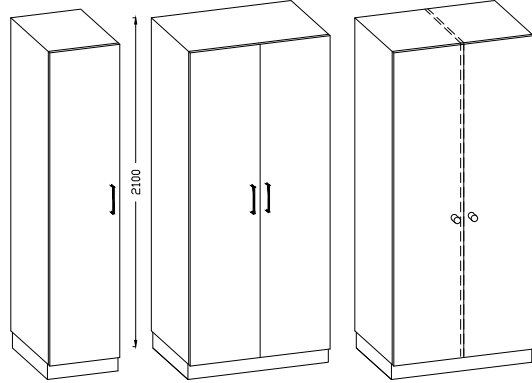

Flügeltür/en
(Typ H200/2000)
zur Modulausstattung 2 Flügel-türen, Schloss, Mitteltrennwand (Typ H200 67 090 2802Z)

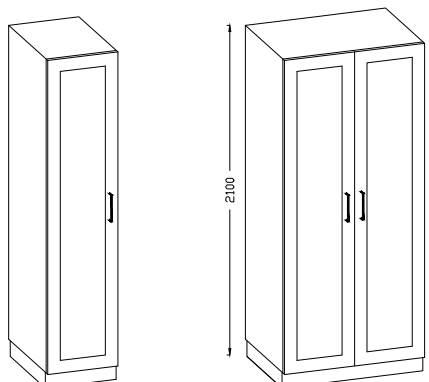

in Rahmen gefasste Glasflügel-tür/en (Typ H200/2010)

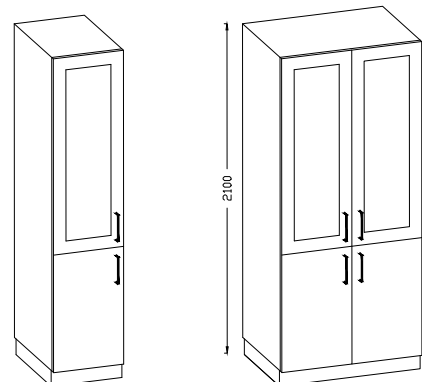

oben in Rahmen gefasste Glas- und unten Stahl-Flügel-tür/en (Typ H200/2040)

Möglich ab 750 mm Breite

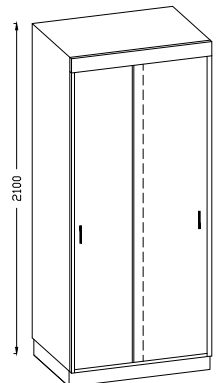

mit Stahl-Schiebetüren (Typ H200/2000S)

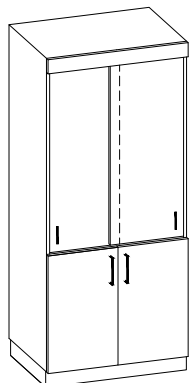

oben Glasschiebetüren, unten Stahltüren (Typ H200/2050)

Auszugsschränke

300, 600 oder 900 mm Breite
Tiefen: 570 oder 670 mm

- Medikamentenauszugsschrank (Typ H200/2230)
- Instrumentenauszugsschrank (Typ H200/2231)
- Katheterauszugsschrank (Typ H200/2232)

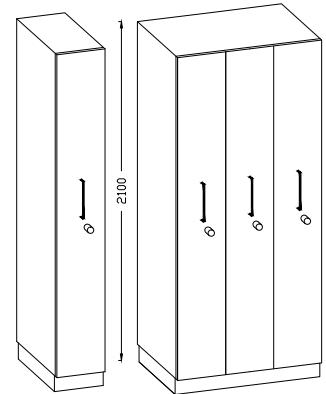

Schranksäulen mit Kühl-/Gefriergerät

in Breite 600 oder 657 mm, Tiefen: 570 oder 670 mm

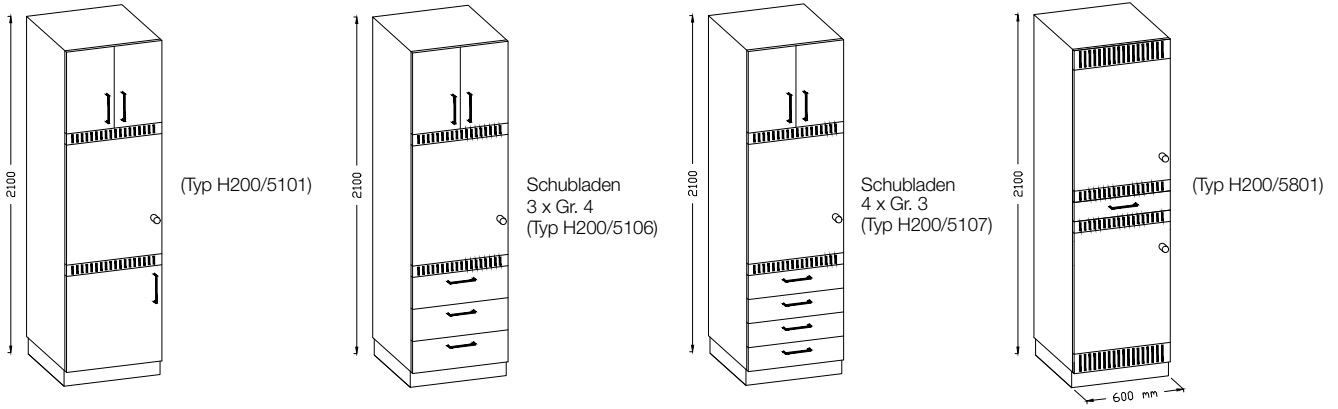

Schranksäulen mit Schubladen

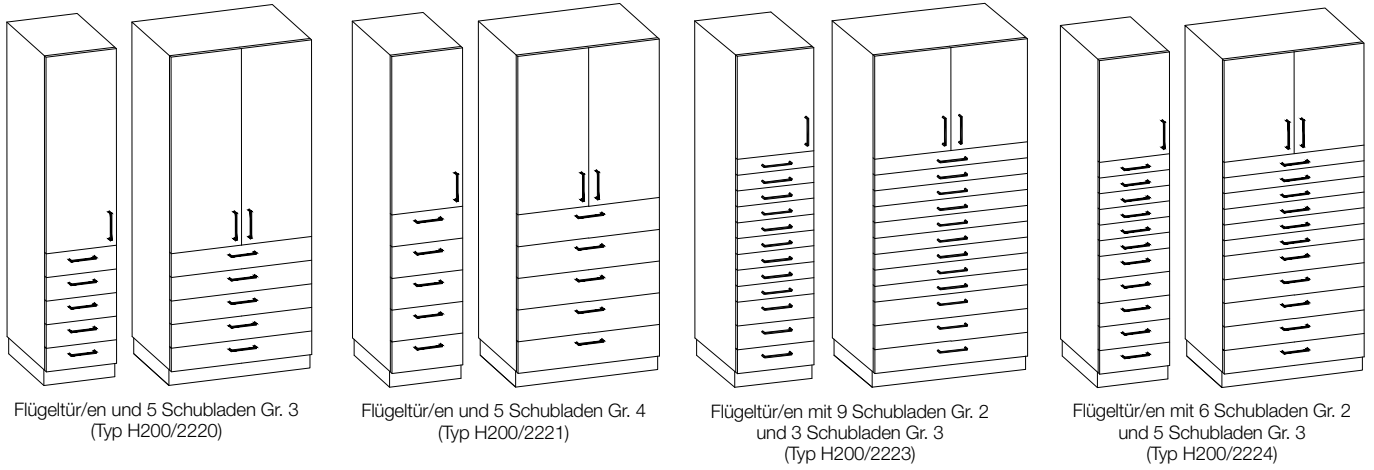

Garderobenschränke und Wertfächer

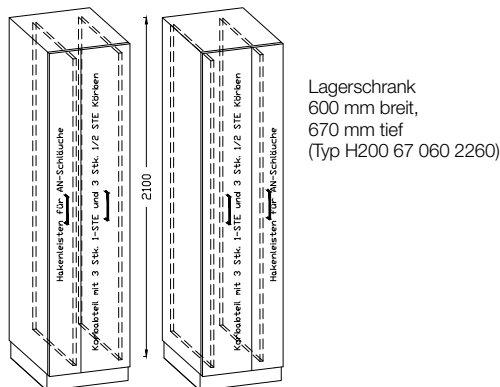
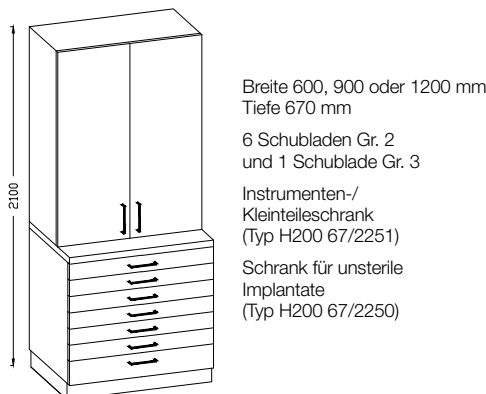
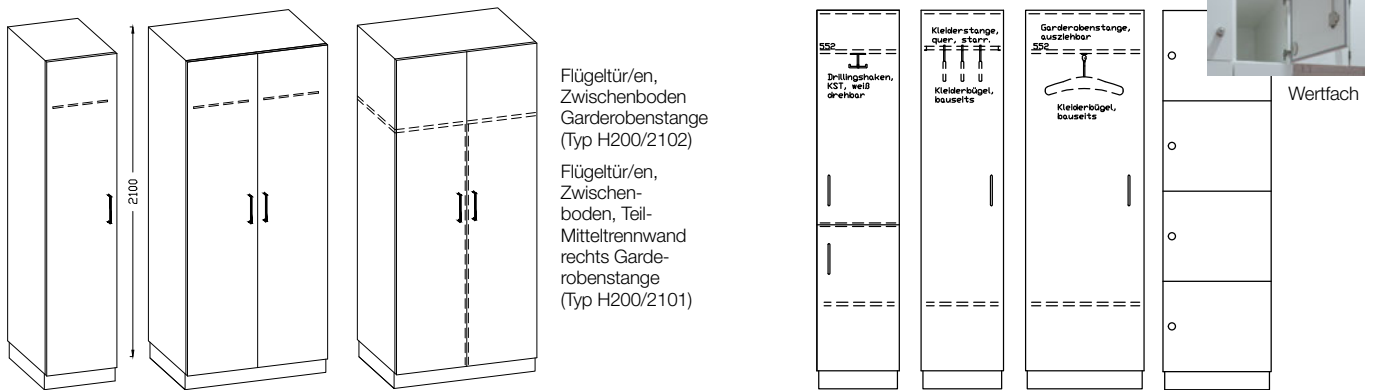

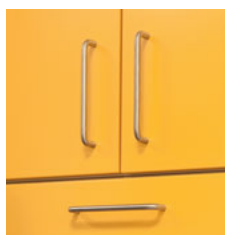

Bügelgriff Chromnickelstahl

Material: 1.4301 gebürstet
[170 x 35 x 10 mm] □ 9G002



Bügelgriff pulverbeschichtet

nach Becker Farbauswahl
□ 025-1 (gegen Aufpreis)



Griffmuschel, Kunststoff

Signalweiß, ähnl. RAL 9016 (9083 0105)
BeckerCreme, ähnl. RAL 9010 (9083 0120)
Kieselgrau, ähnl. RAL 7032 (9083 0115)



Griffmuschel Chromnickelstahl, matt

155 x 80 mm □ 025-6 (gegen Aufpreis)

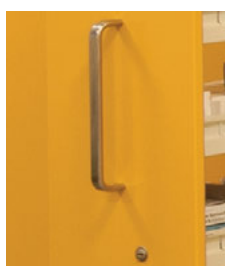

Griff „Kuno“ verdeckter Eingriff

abgerundet, Oberfläche glänzend
□ 025-4 (gegen Aufpreis)

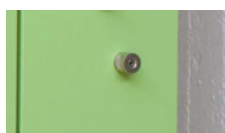

Griff für Auszugstüren

250 mm lang □ 9G004

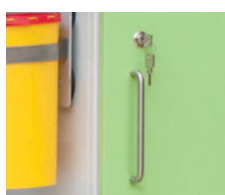

Drehstangenschließung (anstatt Bügelgriff)

2-Punkt-Verriegelung auch absperbar

Frontbündiges Zylinderschloss

mit Bügelgriff

Spezielle Schösser auf Anfrage

Scharnier Spezial-Einachs-Topfband, 9S001

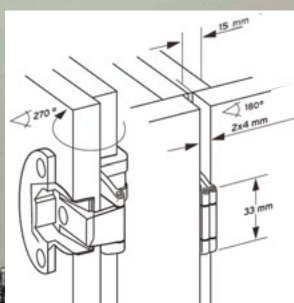

- Öffnung bis 270°, modul-intendiert, wartungsfrei
- Mit integrierter Zuhaltung (selbstzuhaltend)
- Präzisions-Höhenverstellung stufenlos +/- 2 mm, einfach zu aktivieren
- Verstellung Türauflage im Topf bis 3 mm, fallgesichert, Tür leicht abnehmbar
- Gesicherte Achse, abriebfeste Kunststoffdrehlager, sichtbare Rolle 5 mm, flaches Seitenteil
- Aus Präzisions-Zinkdruckguss, vernickelt, Zamak-Legierung

Türöffnungsbegrenzungsband

stufenlos einstellbar bis 120°

leicht nachrüstbar

□ 295





Teleskopvollauszüge sind in zwei Modellen lieferbar

Beide Modelle werden für Schubladen, Modulschubrahmen und Schubfächer eingesetzt, maximale Belastbarkeit ca. 50 kg (abhängig von Größe/Ausführung).

- Standard mit Eindeinzug
- SoftClose: schließt sanft und geräuscharm, gegen Mehrpreis, Art.-Nr. 0271 + OSOFT

Spezielle Produkte (z. B. Wärmeschubladen) werden mit Schwerlastauszügen ausgestattet.



Höhenraster der Frontblende

Dieses Höhenraster gilt auch für Modulschubrahmen, Modulschubrahmen werden verschraubt.

- 50 mm = Schubladentablett, Größe 1
- 75 mm = Schublade, Größe 1,5
- 100 mm = Schublade, Größe 2
- 150 mm = Schublade, Größe 3
- 200 mm = Schublade, Größe 4
- 250 mm = Schublade, Größe 5
- 300 mm = Schublade, Größe 6
- 350 mm = Schublade, Größe 7

Unterteilungssysteme siehe Becker Schubladenunterteilungen

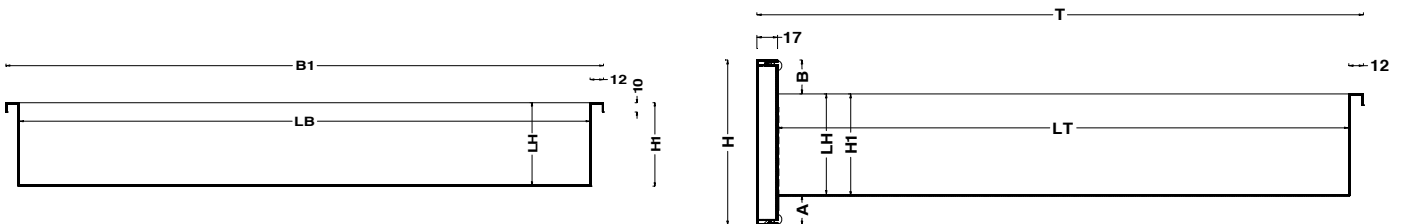

Schubladen Breite in mm

Schrank Nennbreite	Schrank Breite effektiv	LB	B1
300	300	205	229
350	350	255	279
375	375	280	304
400	400	305	329
450	450	355	379
460	457	362	386
500	500	405	429
560	557	462	486
600	600	505	529
660	657	562	586
700	700	605	629
750	750	655	679
800	800	705	729
900	900	805	829
1000	1000	905	929
1100	1100	1005	1029
1200	1200	1105	1129

Schubladen Höhe in mm

Größe	NM Nennmaß	Vollauszug	Position im Schrank	H	NH Nutzhöhe	LH lichte Höhe	H1	A	B
Gr. 1	50		oben	45	Schubladentablett				
Gr. 1,5 (nur für Wagen)	75		oben	80	53	40	41	21	19
			mittig	70	49	40	41	21	9
Gr. 2	100	x	oben	95	59	59	60	25	10
		x	mittig	95	69	59	60	25	10
			unten	145	104	89	90	40	15
Gr. 3	150	x	oben	145	99	89	90	25	30
		x	mittig	145	119	89	90	25	30
		x	unten	145	104	89	90	40	15
Gr. 4	200	x	oben	195	149	139	140	25	30
		x	mittig	195	169	139	140	25	30
		x	unten	195	154	139	140	40	15
Gr. 5	250	x	oben	245	199	139	140	25	80
		x	mittig	245	219	139	140	25	80
		x	unten	245	204	139	140	40	65
Gr. 6	300	x	oben	295	249	139	140	25	130
		x	mittig	295	269	139	140	25	130
		x	unten	295	254	139	140	40	115
Gr. 7	350	x	oben	345	299	139	140	25	180
		x	mittig	345	319	139	140	25	180
		x	unten	345	304	139	140	40	165

Schubladen Tiefe in mm

Schranktiefe	Softclose	T	LT
370		298	269
470	x	398	369
570	x	498	469
670	x	598	569



Chromnickelstahl-Tischplatten Becken



Chromnickelstahl-Tischplatte, Werkstoff-Nr. 1.4301 (AISI 304),
fein geschliffen, maßgefertigt □ 300

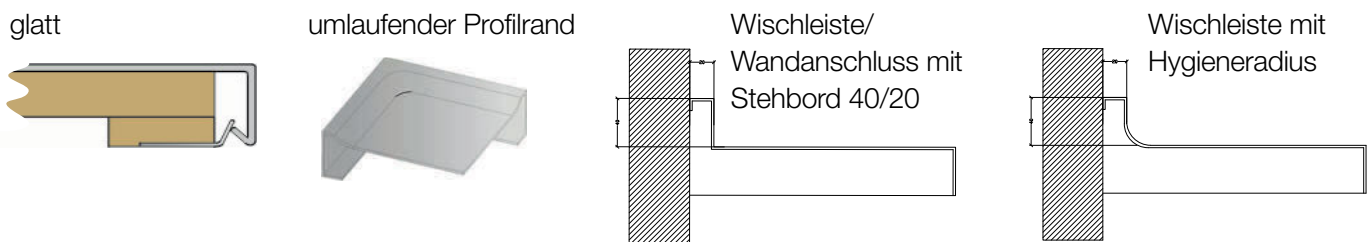

Ultraschallreinigung
ZE1059DT

Becken Standardmaße

- 340 x 370 x 150 mm (Handwaschbecken)
- 400 x 400 x 200 mm
- 400 x 400 x 250 mm
- 600 x 400 x 250 mm

viele Beckengrößen erhältlich,
auch Säuglingswannen

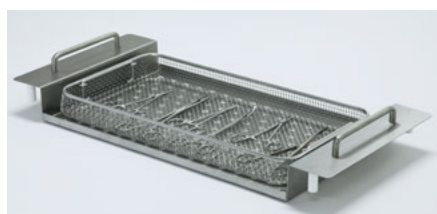

Beckeneinsatz mit Siebschale
□ 302-10 + W9124 40148

Hospitalausguss

Unterschrank
mit Ausgussbecken,
mit oder ohne Ring-
spülung/Druck-
erhöhungspumpe,
Spritzschutz wählbar

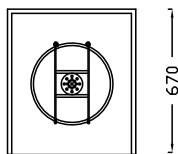
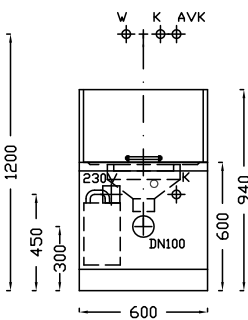

Hygieneeinheit 950 mm breit
mit Hygienepaneel, anschlussfertig
 625++



Steamer-Schutzarbeitsplatz

integrierte Umluftabsaugereinheit
(bauseitige Absaugung möglich)

VH200 67 110 SAP1

Vorderkante

„Standard“ □ 311 glatt

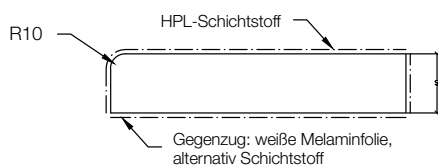

„Rundkante R10“ □ 312 glatt



Vollrundkante (Modell Dental) □ DP 1000/DP 2000

Wischleiste hinten (seitlich in der aufgesetzten Variante)

Vorderkante „Standard“ mit aufgesetzter Wischleiste

□ 311+WLG (alternativ WLL oder WLE)

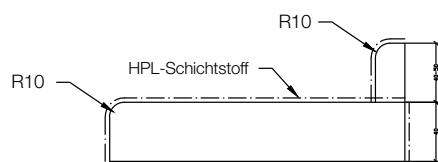

Vorderkante „Standard“ mit angeformter Wischleiste

□ 311+WLA

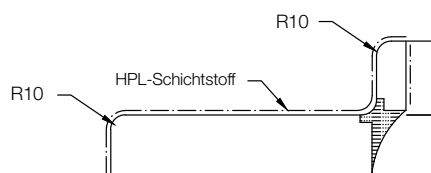

Vorderkante „Rundkante R10“ mit aufgesetzter Wischleiste

□ 312+WLG

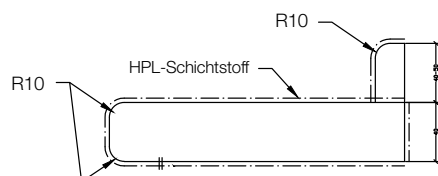

Vorderkante „Rundkante R10“ mit angeformter Wischleiste

□ 312+WLA

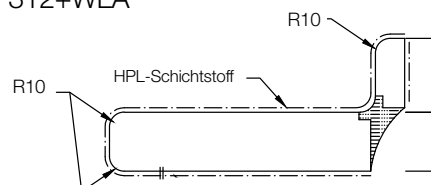

Einbaubecken Chromnickelstahl, eckig

ohne Überlauf, mit Standrohr □ 345

■ 370 x 340 x 150 mm

■ 400 x 400 x 200 mm

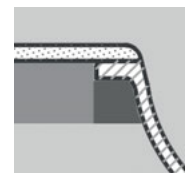

flächenbündig



Einbaubecken Chromnickelstahl, rund

ohne Überlauf mit Standrohr (CNS)

■ ø 390 x 150 mm (innen ø 355 mm)

□ 345-10 + 345-15

■ ø 455 x 160 mm (innen ø 418 mm)

Weitere Maße auf Anfrage



Vorderkante

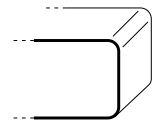

Standard



Vollrundkante

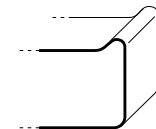

Schwallrandkante

Wischleiste

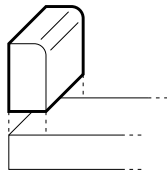

aufgesetzt verklebt

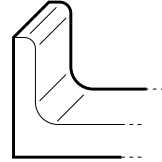

angeformt

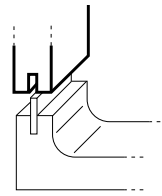

Verbindung Rückwand Mineralwerkstoff

Chromnickelstahl-Becken: Einbaumöglichkeiten

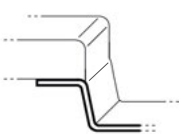

Unterbau

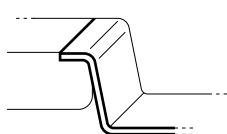

flächenbündig

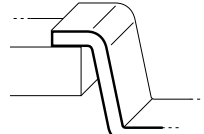

für Aufлагespülen



Corian/Varicor-Becken: Einbau fugenlos verschliffen

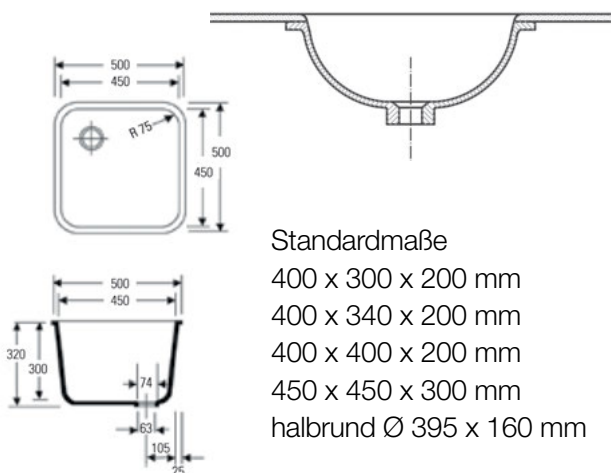

Becker Endoskopbecken



Lifftisch vorbereitet für bauseitige Absaugung,
mit Lüftungsgitter, Dosiergerät im Unterschrank integriert,
Chemieauslauf



Frontale Schutzscheibe
stufenlos einstellbar,
im Wandschrank integriert



Seitlicher Spritzschutz
Sicherheitsglas 6 mm
Kanten poliert, inkl. Befestigung,
ca. 500 x 500 mm 259

Reinigungspistolen

Druckluft 255

Kaltwasser 256

**auch für VE-Wasser und
autoklavierbar 257**



**Rückwandverkleidung
mit MAGNES Zubehör**

W10



Betäubungsmittel-/Medikamenteneinbautresore

Nach Richtlinie 41/14-K (1/07) sind Medikamente/Opiate gegen Entnahme zu sichern. Tresore bis 200 kg werden im Schrank verankert, ggfs. inkl. notwendiger Verblendung (inkl. drei Schlüssel).

für die Aufbewahrung des max. durchschnittlichen Tagesbedarfes einer Teileinheit oder ständig griffbereite Opiate gilt Sicherheitsstufe VDMA 24992 A oder B (B hochwertiger).

für Krankenhausstationen/-teileinheiten, Arztpraxen o.Ä. gilt Widerstandsgrad 0 oder höher nach EN 1143-1.

zur Lagerung in Krankenhausapotheken, öffentlichen Apotheken o. Ä. ist Widerstandsgrad 1 oder höher nach EN 1143-1 zu wählen.

Geordnet nach Schranktiefe, Schrankbreite und Schrankhöhe

Norm	Mögliche Nutzung ab			Tresorgröße Innen (BxTxH)	Inhalt Liter	Gewicht kg	Zwischen- fach	Art.-Nr.
	Schrankbreite	Schranktiefe <small>Zusätzliche Information</small>	Schrankhöhe					
VDMA 24992 B	357 mm	330 mm <small>auch für MA* geeignet</small>	450 mm	230 x 150 x 200 mm	6,5	20	0	241
VDMA 24992 B	450 mm	330 mm	500 mm	330 x 150 x 360 mm	17	38	1	242
VDMA 24992 B	450 mm	470 mm	450 mm	330 x 290 x 250 mm	23	35	1	243
VDMA 24992 B	450 mm	470 mm	600 mm	290 x 300 x 340 mm	29	38	1	240-51
VDMA 24992 A	457 mm	470 mm	450 mm	390 x 360 x 390 mm	54	34	1	240-22
VDMA 24992 B	557 mm	470 mm	450 mm	390 x 300 x 260 mm	30	40	1	240-25
VDMA 24992 A	457 mm	525 mm	750 mm	390 x 380 x 690 mm	102	52	3	240-28
VDMA 24992 A	457 mm	570 mm	650 mm	370 x 380 x 590 mm	82	42	1	240-31
EN 1143-1 Grad 0	450 mm	330 mm	450 mm	310 x 150 x 320 mm	16	42	1	244-001
EN 1143-1 Grad 0	450 mm	470 mm	450 mm	310 x 300 x 320 mm	31	52	1	244-002
EN 1143-1 Grad 0	557 mm	470 mm	650 mm	410 x 300 x 520 mm	66	76	2	244-003
EN 1143-1 Grad 0	557 mm	470 mm	1200 mm	410 x 300 x 940 mm	118	113	2	244-007
EN 1143-1 Grad 0	457 mm	570 mm	700 mm	320 x 380 x 530 mm	64	165	1	244-015
EN 1143-1 Grad 1	450 mm	330 mm	450 mm	310 x 150 x 320 mm	16	42	1	244-101
EN 1143-1 Grad 1	450 mm	470 mm	450 mm	310 x 300 x 320 mm	31	52	1	244-102
EN 1143-1 Grad 1	450 mm	470 mm	650 mm	320 x 300 x 450 mm	44	81	1	244-123
EN 1143-1 Grad 1	557 mm	470 mm	650 mm	410 x 300 x 520 mm	66	76	2	244-103
EN 1143-1 Grad 1	557 mm	470 mm	800 mm	410 x 300 x 670 mm	84	89	2	244-104
EN 1143-1 Grad 1	457 mm	570 mm	600 mm	320 x 380 x 330 mm	40	135	1	244-112
EN 1143-1 Grad 1	457 mm	570 mm	700 mm	320 x 380 x 530 mm	64	165	1	244-115

*MA = Medikamentenauszugsschrank



Metallwarenfabrik

Walter H. Becker GmbH

Anzenkirchener Straße 4

84371 Triftern, Germany

Telefon +49 (0)8562 9605-0

Telefax +49 (0)8562 9605-64

info@becker-triftern.de

www.becker-triftern.de

